

WD 5.2xx M
WD 5.2xx MP
WD 5.3xx
WD 5.3xx M
WD 5.4xx
WD 5.5xx M
WD 5.6xx MP

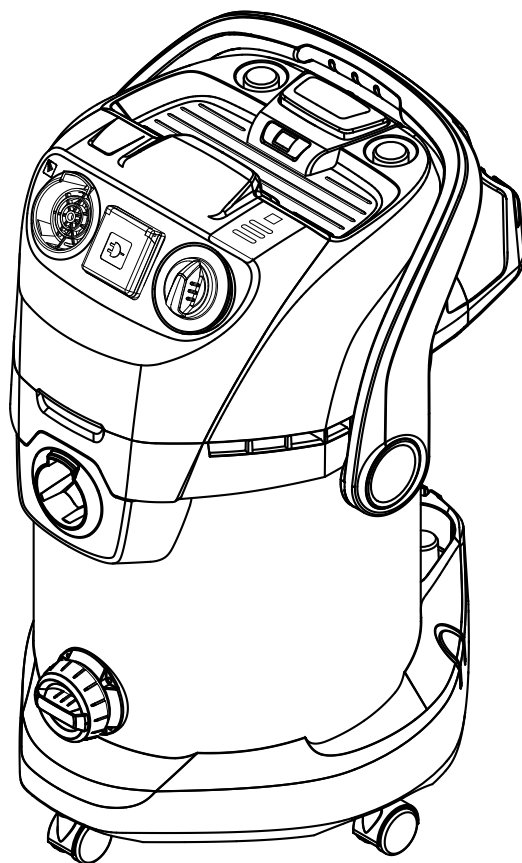







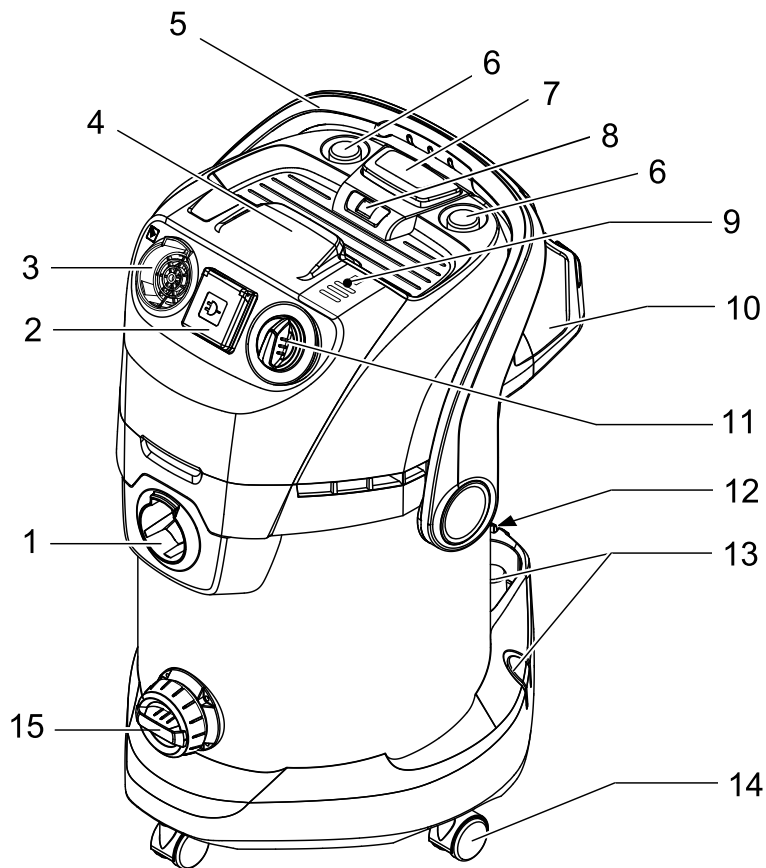

Deutsch	7
English	13
Français	19
Italiano	25
Nederlands	31
Español	37
Português	43
Dansk	49
Norsk	55
Svenska	61
Suomi	67
Ελληνικά	73
Türkçe	80
Русский	86
Magyar	93
Čeština	99
Slovenščina	105
Polski	111
Românește	118
Slovenčina	124
Hrvatski	130
Српски	136
Български	142
Eesti	149
Latviešu	155
Lietuviškai	161
Українська	167
العربية	180

Register and win!
www.karcher.com





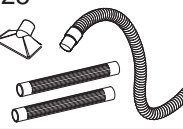

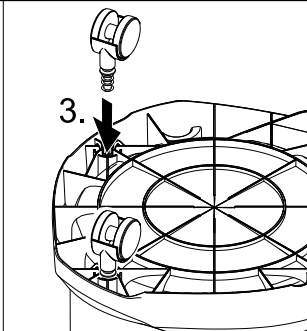
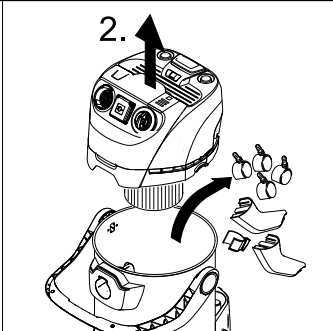
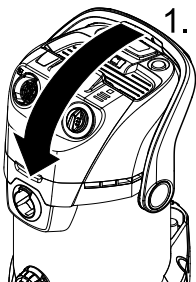
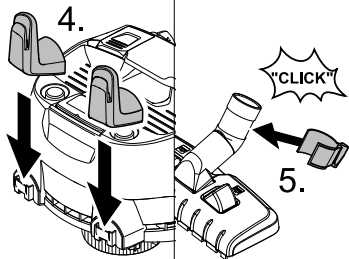
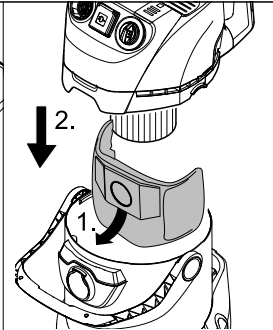
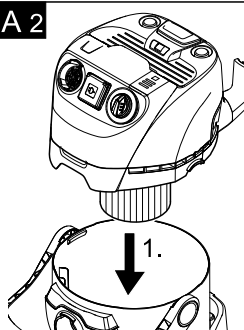
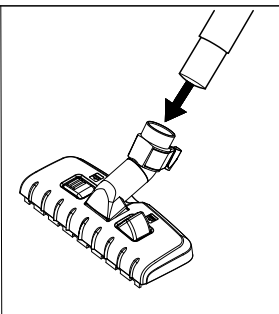
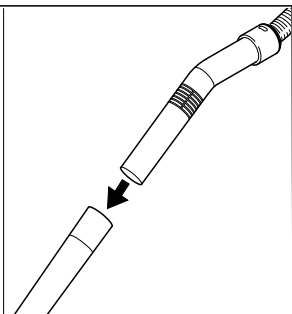
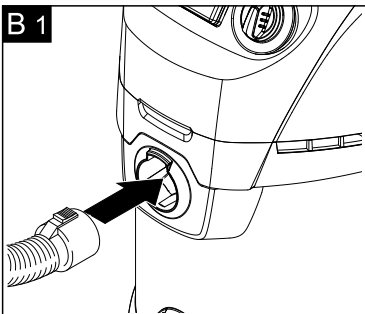
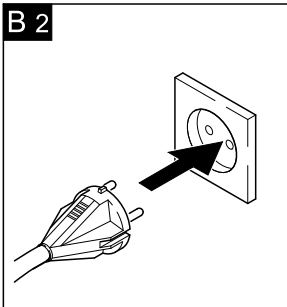
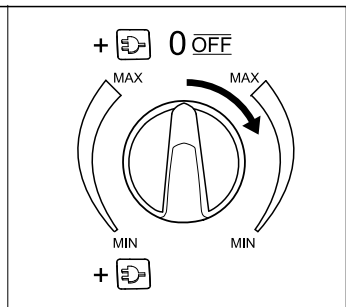
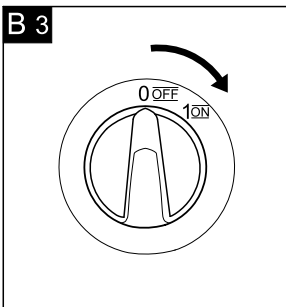

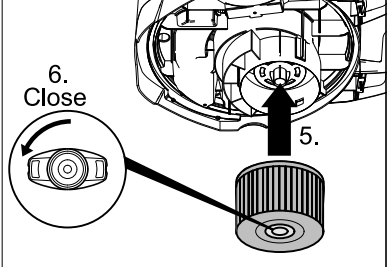
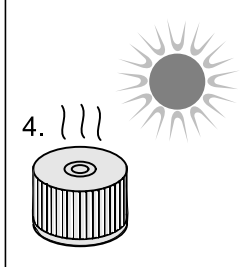
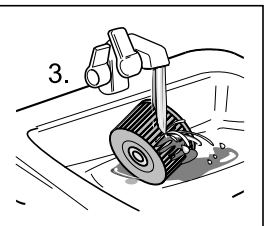
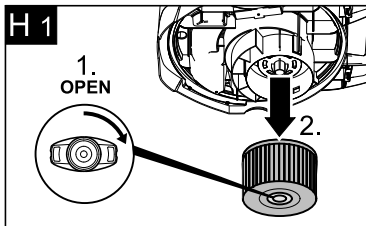
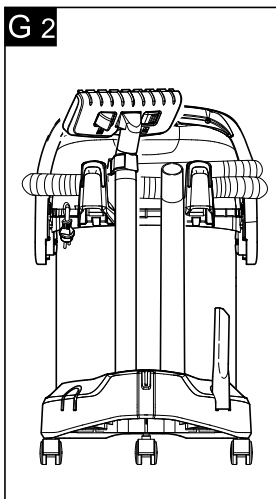
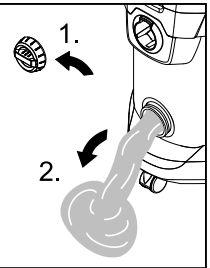
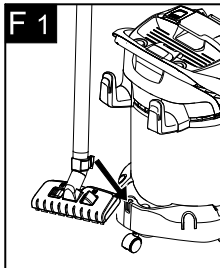
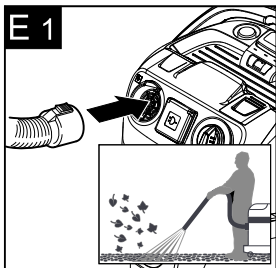
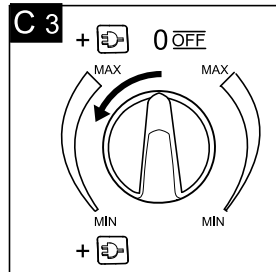
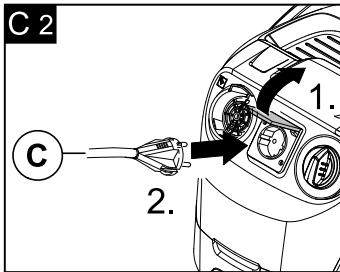
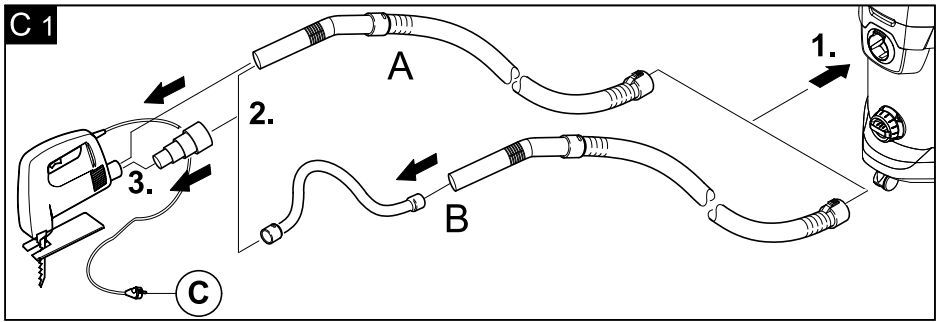



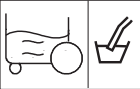
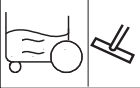

	16 	18 	19 	20 	21 	22 	23 	24 	25 
WD 5.2xx M	●	●	●	●	○	●	○	○	○
WD 5.2xx MP	●	●	●	●	○	●	●	○	○
WD 5.3xx	●	●	●	○	●	●	○	○	○
WD 5.3xx M	●	●	●	○	●	●	○	○	●
WD 5.4xx	●	●	●	○	●	●	○	○	○
WD 5.5xx M	●	●	●	○	●	●	○	○	○
WD 5.6xx MP	●	●	●	○	●	●	●	●	●

A 1**A 1****A 2****B 1****B 2****B 3**



	WD 5.2xx M WD 5.2xx MP	WD 5.3xx WD 5.3xx M	WD 5.4xx	WD 5.5xx M WD 5.6xx MP
	220 - 240 V / 1~50, 60 Hz			
 nom	1400 W		1600 W	
 Max.	1600 W		1800 W	
 Max.	EU: 2100 W GB: 1800 W CH: 900 W			EU: 1800 W GB: 1400 W CH: 700 W
	EU: 10 A / CH: 10 A / GB: 13 A MP- versions: EU: 16 A / CH: 10 A / GB: 13 A			
	25 l		30 l	
	15 l		19 l	
	13 l		15 l	
	H 05VV-F2x1 MP- versions: H 05VV-F3G1,5			
	73 dB(A)	73 dB(A)	73 dB(A)	73 dB(A)
	M 8,1 kg MP 8,4 kg	M 7,9 kg M 8,4 kg	8,7 kg	M 9,0 kg MP 9,3 kg

Оглавление

Указания по технике безопасности	RU 1
Описание прибора	RU 2
Управление	RU 4
Уход и техническое обслуживание	RU 6
Помощь в случае неполадок . .	RU 6
Общие указания	RU 7
Технические данные	RU 7

Уважаемый покупатель!



Перед первым применением вашего прибора прочитайте эту оригинальную инструкцию по эксплуатации, после этого действуйте соответственно и сохраните ее для дальнейшего пользования или для следующего владельца.

Использование по назначению

Прибор предназначен для использования в соответствии с описаниями, приведенными в данном руководстве по эксплуатации, и указаниями по технике безопасности при работе с пылесосами для мокрой и сухой чистки. Данный прибор разработан для личного использования и не рассчитан на требования для профессионального применения.

- Защищайте прибор от попадания на него дождя. Не хранить на открытом воздухе.
- Прибор не предназначен для уборки саж и пепла.

Использовать для влажной/сухой уборки только с:

- оригинальным пылесборным мешком.
- оригинальными запчастями, стандартными или специальными принадлежностями.

Изготовитель не несет ответственности за повреждения, полученные в результате использования не по назначению или неправильного обращения с прибором.

Охрана окружающей среды



Упаковочные материалы пригодны для вторичной обработки. Поэтому не выбрасывайте упаковку вместе с домашними отходами, а сдайте ее в один из пунктов приема вторичного сырья.



Старые приборы содержат ценные перерабатываемые материалы, подлежащие передаче в пункты приемки вторичного сырья. Поэтому утилизируйте старые приборы

через соответствующие системы приемки отходов.

Утилизация фильтра и пылесборного мешка
Фильтр и пылесборный мешок изготовлены из экологически безвредных материалов.

Если они не содержат никаких веществ, которые запрещены для утилизации домашнего мусора, они могут быть утилизированы с обычным домашним мусором.

Инструкции по применению компонентов (REACH)

Актуальные сведения о компонентах приведены на веб-узле по следующему адресу:

www.kaercher.com/REACH

Указания по технике безопасности

- *Это устройство не предназначено для использования людьми (в том числе и детей) с ограниченными физическими, сенсорными или умственными способностями или лицами с отсутствием опыта и/или знаний, за исключением случаев, если за обеспечением безопасности их работы наблюдают специально подготовленные лица или они получают от них указания, касающиеся использования устройства. Необходимо следить за детьми, не разрешать им играть с устройством.*
- *Упаковочную пленку держите подальше от детей, существует опасность удушья!*
- *Прибор следует отключать после каждого применения и перед проведением очистки/технического обслуживания.*
- *Опасность пожара. Не допускать всасывания горящих или тлеющих предметов.*
- *Эксплуатация прибора во взрывоопасных зонах запрещается.*

⚠ Подключение к сети питания

Прибор следует включать только в сеть переменного тока. Напряжение должно соответствовать указаниям в заводской табличке прибора.

⚠ Опасность поражения током

Не прикасаться к сетевой вилке и розетке мокрыми руками.

Не вытаскивать сетевую штепсельную вилку путем подтягивания за сетевой шнур.

Перед началом работы с прибором проверять сетевой шнур и штепсельную вилку на повреждения. Поврежденный сетевой шнур должен быть незамедлительно заменен уполномоченной службой сервисного обслуживания/специалистом-электриком.

Во избежание несчастных случаев, связанных с электричеством, мы рекомендуем использование розеток с предвключенным устройством защиты от тока повреждения (макс. номинальная сила тока срабатывания: 30 мА).

⚠ Опасность

Некоторые вещества при смешении со всасываемым воздухом могут образовывать взрывоопасные пары или смеси!

Никогда не всасывать следующие вещества:

- Взрывчатые или горючие газы, жидкости и пыль (реактивная пыль)
- Реактивная металлическая пыль (например, алюминий, магний, цинк) в соединении с сильными щелочными и кислотными моющими средствами
- Неразбавленные сильные кислоты и щелочи
- Органические растворители (например, бензин, растворитель, ацетон, мазут).

Кроме того эти вещества могут разъедают использованные в приборе материалы.

Описание прибора

Изображения см. на разворотах!



- В данной инструкции по эксплуатации описаны базовые модели пылесосов для влажной/сухой уборки, представленные на обложке.
- Оснащение и количество дополнительных принадлежностей, входящих в объем поставки, зависит от модели устройства.

При распаковке прибора проверьте его комплектность, а также его целостность. При обнаружении повреждений, полученных во время транспортировки, следует уведомить торговую организацию, продавшую прибор.

- содержится в объеме поставки
- возможное дополнительное оборудование

1 Элемент подключения всасывающего шланга

- Для подсоединения всасывающего шланга во время работы.
(см. описание / рисунок **1**)

2 Розетка аппарата

Указание: Учитывать максимальную присоединенную мощность (см. главу „Технические данные“).

- Для подключения электроинструментов.
(см. описание / рисунок **2**)

3 Выход для подачи воздуха

- Присоединить всасывающий шланг к подключению для подачи воздуха. Тем самым активируется функция продувки.
(см. описание / рисунок **3**)

4 Захватный паз

- Снять головку устройства после разблокировки в захватном пазу.

5 Ручка

- Ручка одновременно служит для разблокировки головки устройства и резервуара. Для разблокировки полностью откинуть ручку вперед.
(см. описание / рисунок **4**)
- Взяться за головку устройства и вытянуть ее из захватного паза.
- В положении для транспортировки ручка смотрит вверх, при использовании устройства повернуть ручку назад, чтобы получить доступ к элементам управления устройством.

6 Место хранения принадлежностей на головке устройства

- Это место для хранения принадлежностей предназначено для хранения всасывающих насадок на головке устройства.
Указание: Место для хранения принадлежностей дополнительно предназначено для проведения эффективной очистки фильтра.
(см. описание / рисунок **5**)

7 Кнопка "Эффективная очистка фильтра"

→ Для очистки встроенного фильтровального патрона.

Указание: Не нажимать кнопку при наличии влажного патронного фильтра.
(см. описание / рисунок )

8 Индикатор очистки фильтра

→ Если индикатор очистки фильтра горит красным цветом, следует нажать кнопку для проведения эффективной очистки фильтра.

(см. описание / рисунок )

9 Кнопка сматывания сетевого шнура

→ Нажать кнопку сматывания сетевого шнура. Шнур автоматически сматывается в устройство.

10 Место хранения принадлежностей на крючке

→ Это место для хранения принадлежностей предназначено для хранения всасывающего шланга, сетевого кабеля и всасывающих сопел.

(см. описание / рисунок )

11 Поворотный переключатель (вкл./выкл.) (без встроенной розетки)

→ **Позиция I:** Всасывание или нагнетание воздуха.



Позиция 0: Устройство выключено.
(см. описание / рисунок )

11 Поворотный переключатель (вкл./выкл.) (со встроенной розеткой)

→ **Положение МАКС.:** Всасывание или нагнетание воздуха.

→ Положение  МАКС: Всасывание с соединенными электрическими инструментами

→ Регулятор мощности: При необходимости, при всасывании или при работе с электрическими инструментами снизить мощность всасывания.

→ **Положение 0:** Устройство включено. На электроинструмент подается напряжение.
(см. описание / рисунок  )

12 Парковочное положение

→ Для выключения насадки для пола во время перерыва в работе.
(см. описание / рисунок )

13 Место хранения принадлежностей на емкости

→ Это место для хранения принадлежностей предназначено для хранения всасывающих трубок или прочих аксессуаров.
(см. описание / рисунок )

14 Направляющий ролик

15 Сливная пробка

→ Винт сливного отверстия служит для быстрого и удобного опорожнения грязной воды из емкости. Для лучшего опорожнения наклонить емкость вперед.
(см. описание / рисунок )

16 Фильтровальный мешок

Указание: Для чистки во влажном режиме не следует применять мешок для сбора пыли!

→ **Рекомендация для устройств без функции эффективной очистки фильтра:** При всасывании мелкой пыли следует при менять мешки для сбора пыли.
(см. описание / рисунок )

17 Фильтровальный патрон (уже установлен в устройство)

→ Патронный фильтр должен быть установлен как при работе во влажном, так и в сухом режиме.

Указание: Перед дальнейшим применением для чистки в сухом режиме патронный фильтр следует просушить.
(см. описание / рисунок )

18 Всасывающий шланг с ручкой

→ Вдавить всасывающий шланг в соединение до фиксации.
(см. описание / рисунок )

Указание: Для извлечения шланга следует нажать пальцами на стопор и вытащить всасывающий шланг.



19 Всасывающие трубки 2 x 0,5 м

- Соединить обе всасывающие трубки и подключить их к всасывающему шлангу.
(см. описание / рисунок **В1**)

20 Насадка для пола (со вставками)

- Для чистки твердых и ковровых покрытий применяются соответствующие вставки.
- Твердые поверхности, влажная уборка:** Использовать вставку с 2 резиновыми кромками.
- Твердые поверхности, сухая уборка:** Использовать вставку с 2 щетками.
- Ковровое покрытие, влажная и сухая уборка:** Работать без применения вставок.

21 Насадка для пола (с рычагом переключения)

- Для чистки твердых и ковровых покрытий: Рычаг на отметке  для ковровых покрытий
- Рычаг на отметке  для твердых покрытий

22 Форсунка для чистки швов и стыков

- Для углов, стыков, радиаторов отопления и труднодоступных поверхностей.

23 Адаптер

- Для соединения всасывающего шланга с электрооборудованием.
(см. описание / рисунок **С1**)
- При необходимости прикрепить к электрооборудованию адаптер с ножом, соответствующим диаметру подключения.

24 Гибкий шланг инструмента

- Для большей гибкости при работе с электроинструментом.
- Указание:** Также можно использовать с адаптером.
(см. описание / рисунок **С1**)

25 Комплект для сильного загрязнения

- Разносторонний комплект для сильного загрязнения любого вида.

Управление

- ⚠ Работать всегда только с установленным патронным фильтром, как при влажном, так и сухом всасывании!**

Перед началом работы

- Рисунок **A1**
Перед началом эксплуатации аппарата установить прилагаемые незакрепленные части.
- Рисунок **A2**
Рекомендация для устройств без функции эффективной очистки фильтра: При всасывании мелкой пыли следует применять мешки для сбора пыли.

Ввод в эксплуатацию

- Рисунок **B1**
Присоединить принадлежности
- Рисунок **B2**
Вставьте штепсельную вилку в электророзетку.
- Рисунок **B3**
Выключите прибор.

Сухая чистка

- ⚠ Работать только при сухом патронном фильтре!**
- **Внимание:** При всасывании пепла и сажи использовать только предварительный отсекатель (№ заказа 2.863-139).

Рекомендация для устройств без функции эффективной очистки фильтра: При всасывании мелкой пыли следует применять мешки для сбора пыли.
(см. описание / рисунок **A2**)

- Степень заполнения пылесборного мешка зависит от всасываемой грязи.
- Установленный мешок для сбора пыли может лопнуть, поэтому его следует своевременно заменить!
- При мелкой пыли, песке итд. пылесборный мешок необходимо менять чаще.

В приборах с функцией эффективной очистки фильтров: При всасывании пыли без пылесборного мешка индикатор очистки фильтра горит красным цветом в том случае, если необходимо очистить патронный фильтр.

→ Провести эффективную очистку фильтра.
(см. описание / рисунок **B1**)

Чистка во влажном режиме

→ Для всасывания влаги или влажной уборки надеть желаемые принадлежности на всасывающие трубки или прямо на ручку.

⚠ Внимание:
использование фильтровального мешка не допускается!

При образовании пены или вытекании жидкости прибор надлежит незамедлительно выключить!

Указание: *при полном резервуаре входное отверстие закрывается поплавком, а прибор начинает работать с повышенным числом оборотов. Прибор следует незамедлительно выключить, а из резервуара – удалить содержимое.*

Работа с электрическими инструментами

→ При необходимости прикрепить к электрооборудованию адаптер с ножом, соответствующим диаметру подключения.

→ Рисунок **C 1**

А) Надеть на ручку всасывающего шланга находящийся в комплекте адаптер и соединить с местом подключения электроинструмента.

→ или

Б) Для большей гибкости при работе использовать шланг инструмента. Соединить его со всасывающим шлангом и, при необходимости, с адаптером, а затем подключить электроинструмент.

→ Рисунок **C 2**

Для устройств со встроенной розеткой:

Вставить сетевую вилку электрического инструмента в пылесос.

→ Рисунок **C 3**

Включить прибор (поворотный выключатель влево в положение  МАКС.) и начать работу.

Указание: *Как только электроинструмент включается, всасывающая турбина запускается с 0,5 секундным замедлением. При выключении электроинструмента всасывающая турбина продолжает работать по инерции еще примерно 5 секунд, чтобы всосать остатки мусора из шланга.*

Эффективная очистка фильтра

Если индикатор очистки фильтра горит красным цветом, проведите очистку фильтра.

→ Рисунок **D 1**

Вставить всасывающий шланг с ручкой в место подключения принадлежностей на головке устройства. Три раза нажать кнопку эффективной очистки фильтра при работающем устройстве, при этом подождать 4 секунды между нажатиями.

Указание: При горящем красном индикаторе очистки фильтра или после многократного нажатия на кнопку очистки фильтра проверить уровень заполнения резервуара. Иначе при открывании резервуара может выделиться грязь.

Функция подачи воздуха

Очистка труднодоступных мест или мест, где всасывание не возможно, например, удаление листьев из гравия.

→ Рисунок **E 1**

Присоединить всасывающий шланг к подключению для подачи воздуха. Тем самым активируется функция продувки.

Перерыв в работе

→ Выключите прибор.

→ Рисунок **F 1**

Установить насадку для пола в парковочное положение.

Окончание работы

→ Выключить прибор и вытащить сетевую вилку.

Опорожнить резервуар

→ Рисунок **G 1**

Снять головку устройства, опорожнить резервуар с влажной или сухой грязью.

В устройствах с пробкой сливного отверстия: Удалить сухую грязь из резервуара. Для удаления жидкостей использовать пробку сливного отверстия.

Хранение устройства

→ Рисунок **G 2**

Сложить кабель питания от электросети и принадлежности на устройстве. Хранить устройство в сухих помещениях.

Уход и техническое обслуживание

Опасность

При проведении любых работ по уходу и техническому обслуживанию аппарат следует выключить, а сетевой шнур - вынуть из розетки.

Ремонтные работы и работы с электрическими узлами могут производиться только уполномоченной службой сервисного обслуживания.

Внимание

Не использовать чистящих паст, моющих средств для стекла и универсальных моющих средств! Запрещается погружать прибор в воду.

- Прибор и принадлежности из искусственных материалов следует чистить стандартными моющими средствами для искусственных материалов.
- При необходимости бак и детали прополоскать водой и высушить для последующего использования.
- Рисунок 

В случае необходимости проводить очистку патронного фильтра под струей воды. Не вытирать и не чистить с применением щетки. Перед установкой полностью высушить.

Помощь в случае неполадок

Сетевой шнур не сматывается

- Вероятно, сетевой шнур загрязнен. Очистить сетевой шнур.

Падающая мощность всасывания

Если мощность всасывания аппарата снижается, пожалуйста, проверить следующие пункты.

- Засор принадлежностей, всасывающих трубок или шланга - удалить засор палкой.
- Патронный фильтр загрязнен:

В приборах без функции эффективной очистки фильтра: Очистить патронный фильтр и, при необходимости, промыть под струей воды.

(см. описание / рисунок )

В приборах с функцией эффективной очистки фильтров: Очистить фильтр.

(см. описание / рисунок )

При необходимости промыть под струей воды.

(см. описание / рисунок )

- Заменить поврежденный патронный фильтр.
- Мешок для сбора пыли заполнен, вставить новый мешок.
(см. описание / рисунок )

Общие указания

Гарантия

В каждой стране действуют соответственно гарантийные условия, изданные уполномоченной организацией сбыта нашей продукции в данной стране. Возможные неисправности прибора в течение гарантийного срока мы устраняем бесплатно, если причина заключается в дефектах материалов или ошибках при изготовлении. В случае возникновения претензий в течение гарантийного срока просьба обращаться, имея при себе чек о покупке, в торговую организацию, продавшую вам прибор или в ближайшую уполномоченную службу сервисного обслуживания.

(Адрес указан на обороте)

Сервисная служба

В случае возникновения вопросов или поломок наш филиал фирмы KÄRCHER поможет вам разрешить их.

(Адрес указан на обороте)

Заказ запасных частей и специальных принадлежностей

Выбор наиболее часто необходимых запчастей вы найдете в конце инструкции по эксплуатации.

Запасные части и принадлежности Вы можете получить у Вашего дилера или в филиале фирмы KÄRCHER.

(Адрес указан на обороте)

Технические данные

Технические характеристики указаны на раскрывающихся страницах. Далее предлагается разъяснение использованных символов.



Напряжение



Мощность $P_{\text{ном}}$



Мощность $P_{\text{макс}}$



Максимальное напряжение в розетке устройства



Сетевой предохранитель (инертный)



Вместимость резервуара



Потребление воды рукояткой



Потребление воды насадкой для пола



Сетевой шнур



Уровень звукового давления (EN 60704-2-1)



Вес без (принадлежностей)

Изготовитель оставляет за собой право внесения технических изменений!

WD 5.200 M 9.084-249.0 EU
 WD 5.3xx 9.084-267.0 CH
 WD 5.4xx 9.084-268.0 GB
 9.084-271.0 AU

WD 5.200 MP 9.084-252.0 EU
 9.084-269.0 CH
 9.084-270.0 GB
 9.084-272.0 AU

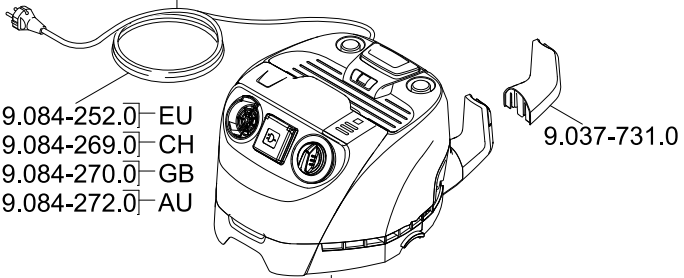

WD 5.300 9.037-721.0
 WD 5.4xx

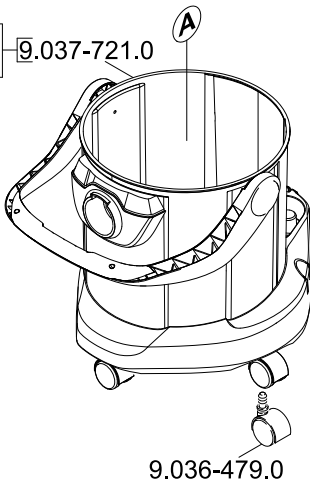

WD 5.2xx
 WD 5.2xx
 WD 5.300 M
 9.001-756.0

