

# T 12/1

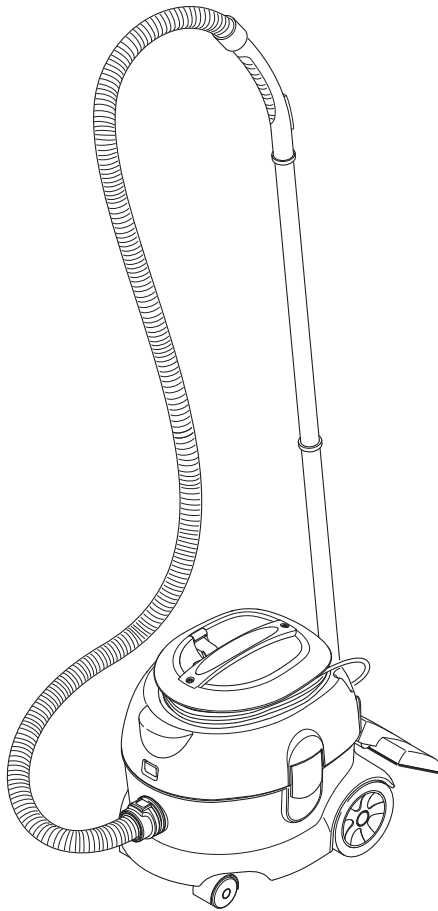

Deutsch	2
English	2
Français	3
Italiano	4
Nederlands	5
Español	5
Português	6
Dansk	7
Norsk	8
Svenska	9
Suomi	9
Ελληνικά	10
Türkçe	11
Русский	12
Magyar	13
Čeština	13
Slovenščina	14
Polski	15
Românește	16
Slovenčina	17
Hrvatski	17
Srpski	18
Български	19
Eesti	20
Latviešu	21
Lietuviškai	21
Українська	22

Register and win!  
[www.kärcher.com!](http://www.kärcher.com!)



İmzası bulunanlar, işletme yönetimi adına ve işletme yönetimi tarafından verilen vekaletle dayanarak işlem yapar.

  
H. Jenner  
CEO

  
S. Reiser  
Head of Approbation

Alfred Kärcher GmbH & Co. KG  
Alfred-Kärcher-Str. 28 - 40  
D - 71364 Winnenden  
Tel.: +49 7195 14-0  
Faks: +49 7195 14-2212

## Русский



Перед первым применением вашего прибора прочитайте эту инструкцию по эксплуатации и действуйте соответственно. Сохраните эту инструкцию по эксплуатации для дальнейшего пользования или для следующего владельца.

- Перед первым вводом в эксплуатацию обязательно прочтите указания по технике безопасности № 5.956-249!
- Этот прибор предназначен для профессионального использования, т.е. в гостиницах, школах, больницах, на промышленных предприятиях, в магазинах, офисах и в арендуемых помещениях.



Упаковочные материалы пригодны для вторичной переработки. Поэтому не выбрасывайте упаковку вместе с домашними отходами, а сдайте ее в один из пунктов приема вторичного сырья.



Старые приборы содержат ценные материалы, пригодные для вторичной переработки, которые должны быть отправлены на утилизацию. Аккумуляторы, масло и подобные им вещества не должны попадать в окружающую среду. Поэтому утилизируйте старые приборы через соответствующие системы приемки отходов.

## Заявление о соответствии требованиям СЕ

Настоящим мы заявляем, что нижеуказанный прибор по своей концепции и конструкции, а также в осуществленном и допущенном нами к продаже исполнении отвечает соответствующим основным требованиям по безопасности и здоровью согласно директивам ЕС. При внесении изменений, не согласованных с нами, данное заявление теряет свою силу.

**Продукт** электропылесос для сухой уборки помещений

**Тип:** 1.219-xxx

**Тип:** 1.222-xxx

**Тип:** 1.355-xxx

**Основные директивы ЕС**

2006/95/EG (до 28.12.2009)

2006/42/EG (с 29.12.2009)

2004/108/EC

**Примененные гармонизированные нормы**

EN 55014–1: 2006

EN 55014–2: 1997 + A1: 2001

EN 60335–1

EN 60335–2–69

EN 61000–3–2: 2006

EN 61000–3–3: 1995 + A1: 2001 + A2: 2005

EN 62233: 2008

**Примененные**

**внутригосударственные нормы**

-

## Megfelelőségi nyilatkozat

Нижеподписавшиеся лица действуют по поручению и по доверенности руководства предприятия.

  
H. Jenner  
CEO

  
S. Reiser  
Head of Approbation

Alfred Kaercher GmbH & Co. KG  
Alfred-Kaercher-Str. 28 - 40  
D - 71364 Winnenden  
Тел.: +49 7195 14-0  
Факс: +49 7195 14-2212

## Magyar



Készüléke első használata előtt olvassa el ezt az üzemeltetési utasítást és ez alapján járjon el. Őrizze meg jelen üzemeltetési útmutatót későbbi használat miatt vagy a későbbi tulajdonos számára.

- Az első üzembevetél előtt mindenképpen olvassa el az 5.956-249 sz. biztonsági utasításokat!
- Ez a készülék ipari használatra alkalmas, pl. szállodákban, iskolákban, kórházakban, üzemekben, boltokban, irodákban és kölcsönző üzletekben.



A csomagolóanyagok újrahasznosíthatók. Ne dobja a csomagolóanyagokat a háztartási szemétkébe, hanem gondoskodjék azok újrahasznosításáról.



A régi készülékek értékes újrahasznosítható anyagokat tartalmaznak, amelyeket tanácsos újra felhasználni. Szárazelemek, olaj és hasonló anyagok ne kerüljenek a természetbe. Ezért a régi készülékeket az arra alkalmas gyűjtőrendszerek igénybevételével ártalmatlanítsa!

Ezennel tanúsítjuk, hogy az alábbiakban megnevezett gép tervezése és építési módja alapján az általunk forgalomba hozott kivitelben megfelel az EK irányelvek vonatkozó, alapvető biztonsági és egészségügyi követelményeinek. A gép jóváhagyásunk nélkül történő módosítása esetén ez a nyilatkozat elveszti érvényességét.

**Termék:** Száraz porszívó

**Típus:** 1.219-xxx

**Típus:** 1.222-xxx

**Típus:** 1.355-xxx

**Vonatkozó európai közösségi irányelvek:**

2006/95/EG (2009.12.28-ig)

2006/42/EG (2009.12.29-től)

2004/108/EK

**Alkalmazott harmonizált szabványok:**

EN 55014–1: 2006

EN 55014–2: 1997 + A1: 2001

EN 60335–1

EN 60335–2–69

EN 61000–3–2: 2006

EN 61000–3–3: 1995 + A1: 2001 + A2: 2005

EN 62233: 2008

**Alkalmazott összehangolt normák:**

-

Alulírottak az ügyvezetés megbízásából és felhatalmazásával lépnek fel.

  
H. Jenner  
CEO

  
S. Reiser  
Head of Approbation

Alfred Kärcher GmbH & Co. KG  
Alfred-Kärcher-Str. 28 - 40  
D - 71364 Winnenden  
Tel.: +49 7195 14-0  
Fax: +49 7195 14-2212

## Čeština



před prvním použitím přístroje si bezpodmínečně pečlivě

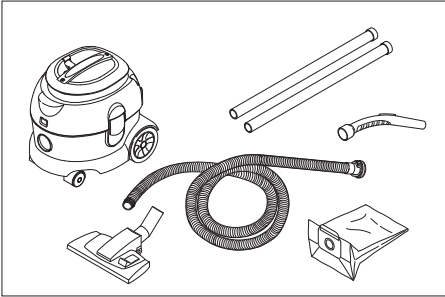

1.355-108.0

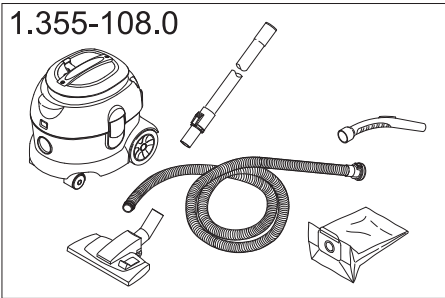

1.355-111.0

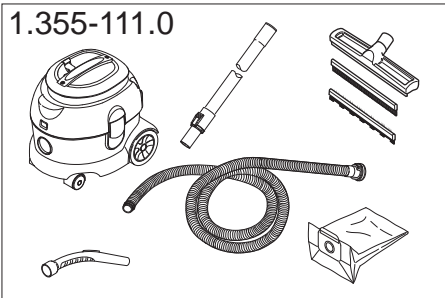

1.355-108.0  
1.355-111.0

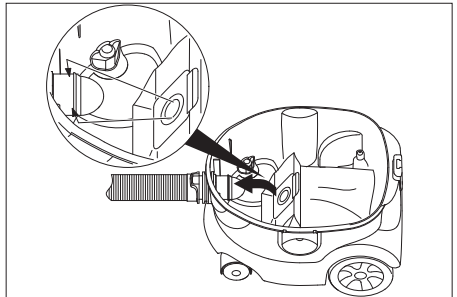
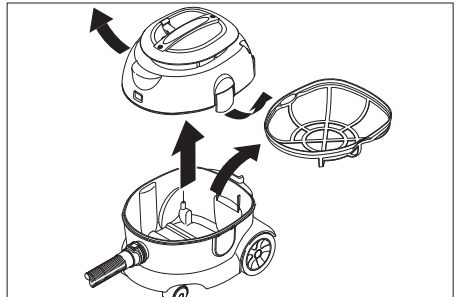
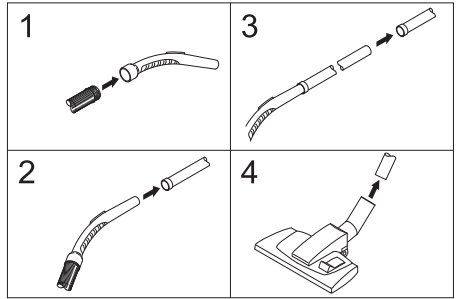
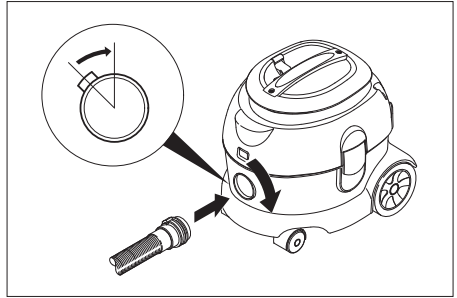
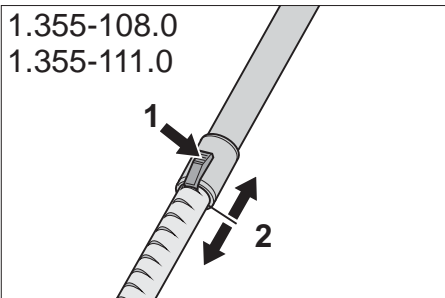

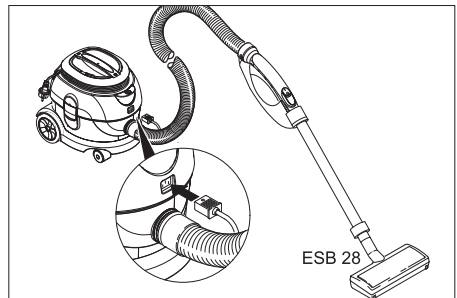
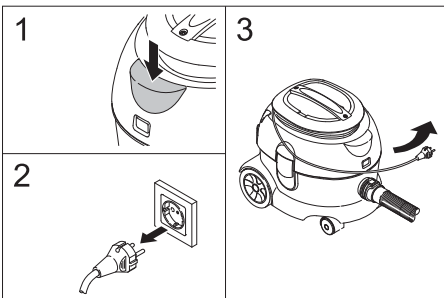
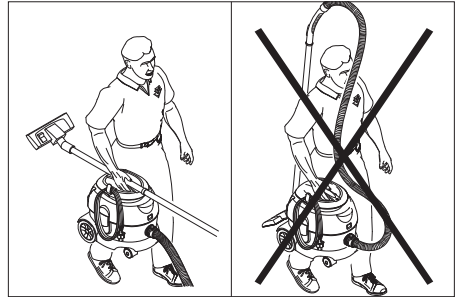
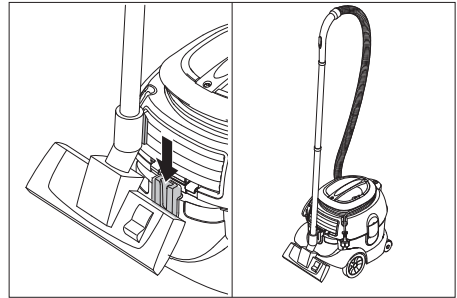
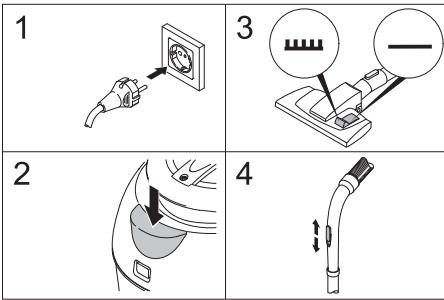
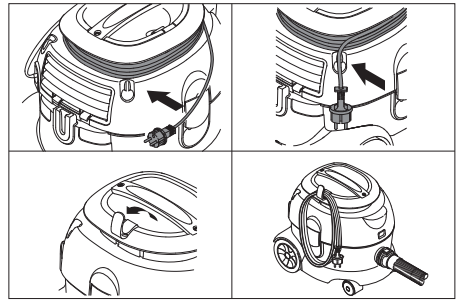
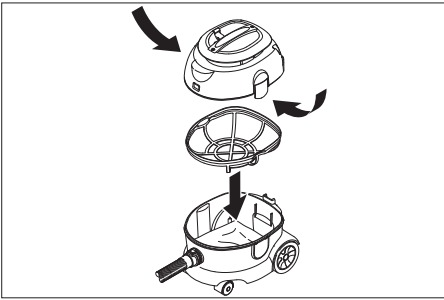

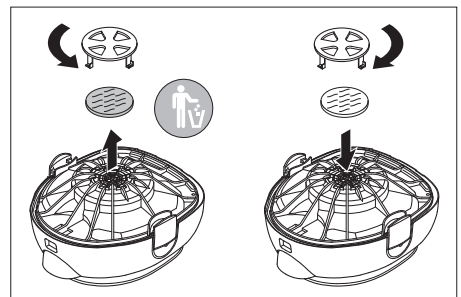
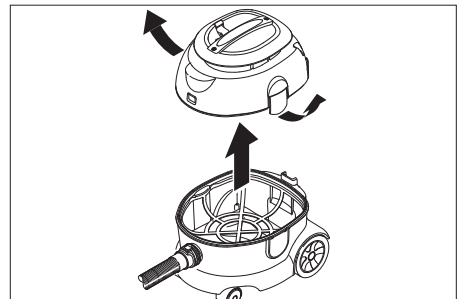
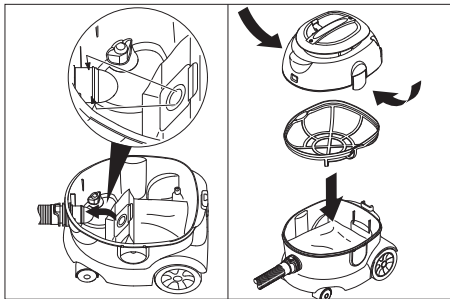
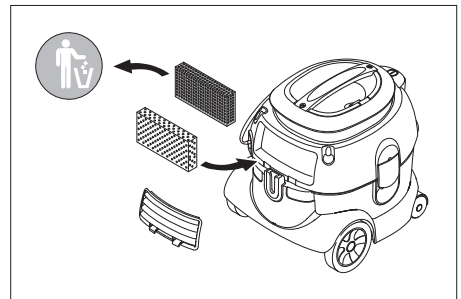
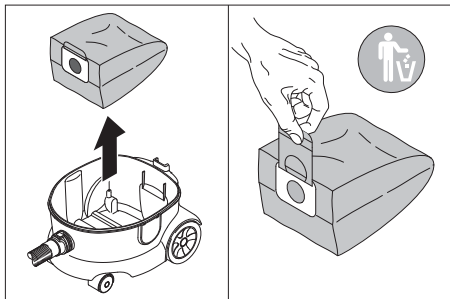
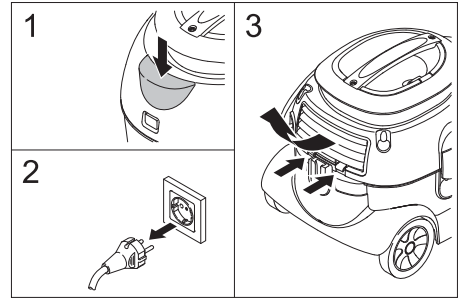
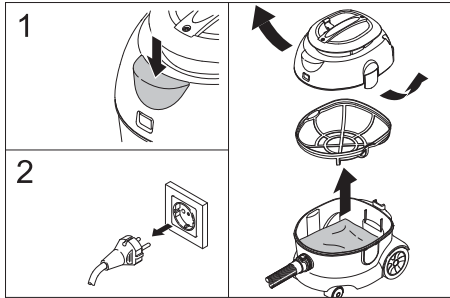
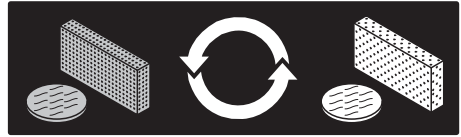

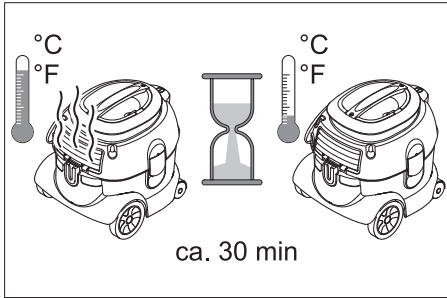
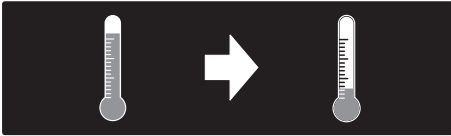



220-240 V  
1~ 50/60 Hz



EUR: 6.649-655  
CH: 6.649-675  
GB: 6.649-673  
AUS: 6.649-674  
H05VV - F 2x1 mm<sup>2</sup> (12 m)



L<sub>PA</sub>: 63 dB(A)

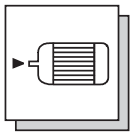

P max: 1300 W

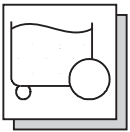

12 l

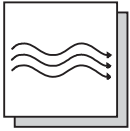

max. 61 l/s

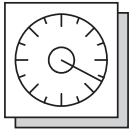

max. 24,4 kPa (244 mbar)

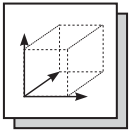

410 mm x 315 mm x  
340 mm

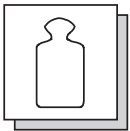

6,6 kg

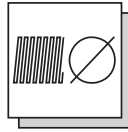

32 mm

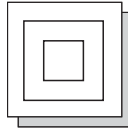

II

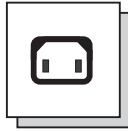

max. 250 W

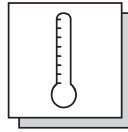

max. +40 °C  
Umgebungstemperatur,  
Ambient temperature,  
Température ambiante

Typenschild,  
Nameplate,  
Plaque signalétique

